

# FICHA TÉCNICA DEL PRODUCTO

## DL SLIM DN 210 18 W 3000 K WT

DOWNLIGHT SLIM ROUND | Downlights planos con driver integrado, forma redonda



### Áreas de aplicación

- Sustituto directo para luminarias con lámparas fluorescentes compactas
- Iluminación general
- Áreas públicas
- Escaleras
- Pasillos
- Vestíbulos
- Comercios

### Beneficios del producto

- Carcasa muy fina
- Poca profundidad de instalación
- Alta eficacia luminosa
- Ahorro de energía de hasta un 60% (comparado con luminarias que usan lámparas CFL)
- Luz muy homogénea
- Diseño funcional
- Fácil instalación con una instalación rápida
- Instalación sencilla gracias al driver integrado

### Características del producto

- Bisel visible pequeño
- Caja de conexiones con terminal de cable para una conexión sin herramientas



– Guía de luz fabricada en PMMA que no amarillea para una larga vida útil

## INFORMACIÓN TÉCNICA

## DATOS ELÉCTRICOS

Potencia nominal	18,00 W
Tensión nominal	220...240 V
Frecuencia de red	50...60 Hz
Corriente nominal	108 mA
Corriente de encendido IP	17 A
T. corriente entrante $T_{h50}$	56 $\mu$ s
Máx. número de luminarias por magnetotérmico B16	44
Máx. número de luminarias por magnetotérmico C10	35
Máx. número de luminarias por magnetotérmico C16	56
Factor de potencia	0,50
Distorsión armónica total	< 20 %
Clase de protección	II
Modo de funcionamiento	Integrated LED driver

## Datos fotométricos

Flujo luminoso	1530 lm
Eficacia luminosa	85 lm/W
Temperatura de color	3000 K
Tono de luz (denominación)	Blanco cálido
Índice de reproducción cromática Ra	> 80
Desviación estándar de ajuste de color	< 6 sdcM
Intensidad luminosa	-
Valor del Flickering Pst LM	-
Valor del efecto del estroboscópico SVM	-
Grupo de seguridad fotobiológica EN62778	RG0
Grupo de seguridad fotobiológica EN62471	RG0
Ángulo de radiación	120 °

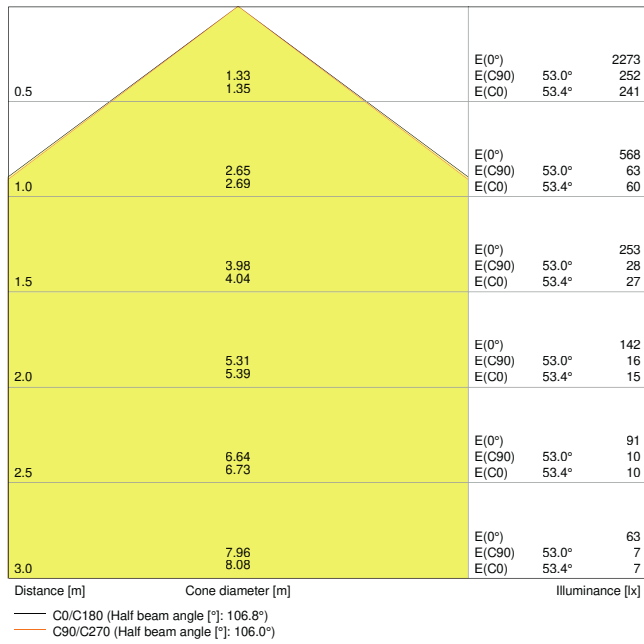

4058075052345 DL SLIM DN210 18W 3000K WT IP20

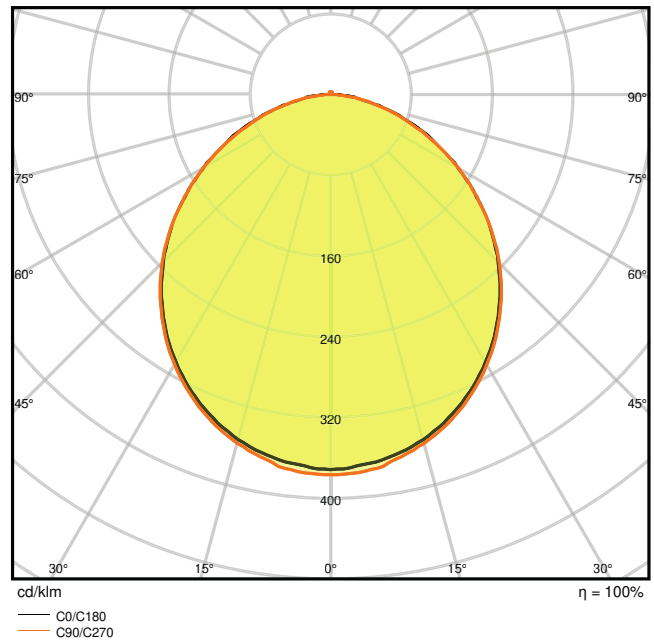

4058075052345 DL SLIM DN210 18W 3000K WT IP20

DIMENSIONES Y PESO

Diámetro	225,00 mm
Alto	30,00 mm
Peso del producto	435,00 g

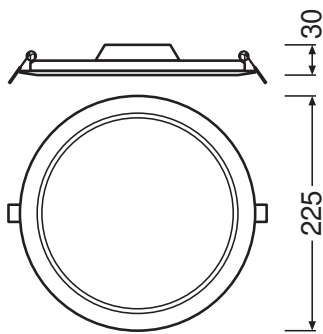

DL Slim DN210 18W

MATERIAL Y COLORES

Color del producto	Blanco
--------------------	--------

Color de carcasa	Blanco
Material del cuerpo	Polycarbonate (PC)
Material cobertura	Polycarbonate (PC)
Material de la superficie emisora de luz	Polycarbonate (PC)
Test filamento incand. según IEC 60695-2-12	650 °C
Contenido mercurio	0.0 mg

## APLICACIÓN Y MONTAJE

Margen de temperatura ambiente	-20...+50 °C
Temperatura de almacenamiento	-30...+70 °C
Tipo de conexión	Terminal sin tornillos, 2 polos
Tipo de protección	IP20
Clase protección IK (resistencia g [PIM])	IK03
Regulable	No
Tipo de montaje	Embutido
Ubicación de montaje	Techo
Entorno de aplicación	Indoor
Diametro de montaje	210,0 mm
Profundidad de montaje	50,0 mm
Módulo LED sustituible	no reemplazable
Con fuente de luz	Sí

## Vida media

Duración L70/B50 @ 25 °C	30000 h <sup>1)</sup>
Duración L80/B10 @ 25 °C	20000 h <sup>1)</sup>
Duración L90/B10 @ 25 °C	12000 h
Número de ciclos de encendidos	50000

<sup>1)</sup> t[h]: L70 / B50 a 25 °C (Ta), t[h]: L80 / B10 a 25 °C (Ta), t[h]: L90 / B10 a 25 °C (Ta)

## EQUIPO DE CONTROL

Flujo de corriente	295 mA
ECE - Flujos de corrientes de rizado	< 6.5 %

## CERTIFICADOS Y ESTÁNDARES

Normas	CE / CB / EAC
Temperatura de superficie limitada	No

Seguro contra balonazos

No

## DATOS ADICIONALES DEL PRODUCTO

Número de puntos de luz

Not relevant









## ACCESORIOS OPCIONALES









Imagen del producto	Nombre del producto	EAN
	DL SLIM FRAME DN 210 WT	4058075079199

## Equipamiento / Accesorios

– Marcos de montaje en superficie disponibles como accesorios

## DESCARGAS

Documentos y certificados		Nombre del documento
	Guía de instalación	User Instruction Downlight LED Slim
	On-Pack-Info	Legal Insert Downlight Slim
	Legal information	LSI DL SLIM
	Legal information	Informationstext 18 Abs 4 ElektroG
	Declarations of conformity	CE Certificate downlight Slim
	Declarations Of Conformity UKCA	DL SLIM WT IP20
Archivos fotométricos y para diseño de iluminación		Nombre del documento
	IES file (IES)	DL SLIM DN210 18W 3000K WT IP20
	LDT file (Eulumdat)	DL SLIM DN210 18W 3000K WT IP20

Archivos fotométricos y para diseño de iluminación		Nombre del documento
	ULD file (DIALux)	DOWNLIGHTSLIMROUND21018W3000KWT
	ROLF file (RELUX)	DL SLIM DN210 18W-3000K
	UGR file (UGR table)	4058075052345 DL SLIM DN210 18W 3000K WT IP20
	LDC typ cone	4058075052345 DL SLIM DN210 18W 3000K WT IP20
	LDC typ polar	4058075052345 DL SLIM DN210 18W 3000K WT IP20
Archivos CAD/BIM		Nombre del documento
	BIM_Revit_3D	Downlight Slim Round
	CAD_STEP_3D	DL SLIM DN 210
Declaración de conformidad		Nombre del documento
	Documentos para oferta	DOWNLIGHT SLIM ROUND 210 18 W 3000 K WT-ES

DATOS LOGÍSTICOS

Código de producto	Cantidad por caja (unidad/master)	Dimensiones (longitud x largo x altura)	Peso bruto	Volumen
4058075079090	Caja unitaria 1	45 mm x 250 mm x 230 mm	518.00 g	2.59 dm <sup>3</sup>
4058075079106	Embalaje de envío 6	290 mm x 260 mm x 250 mm	3439.00 g	18.85 dm <sup>3</sup>

El código de producto mencionado describe la cantidad mínima de unidades que puede ser comprada. Una unidad de transporte puede contener uno o más productos individuales. Cuando se realiza la compra, para las cantidades por favor ingrese una o varias unidades de envío.

INFORMACIÓN ADICIONAL DEL CATÁLOGO

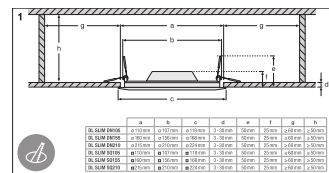
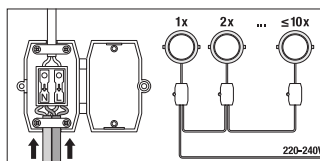
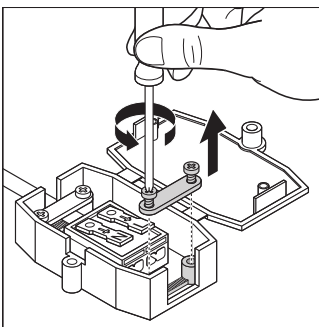

---

## Referencias / Enlaces

– Para asuntos relacionados con la Garantía véase [www.ledvance.es/garantias](http://www.ledvance.es/garantias)

---

## DESCARGO DE RESPONSABILIDAD

Sujeto a cambio sin aviso. Errores y omisiones exceptuadas. Asegurese de utilizar la version más reciente.